



Serviceequipment
„AROUND COFFEE“

Nützliches Zubehör zur Komplettierung der Servicestationen
 sowie der Getränke- und Speiseausgaben in
**Backshops, Snackshops, Tankstellen,
 Coffeeshops, Bistros, Raststätten,
 Kioske, Schnellrestaurants ...**



DD220/221 Becher- / Deckelspender

Deckelspender aus robustem Kunststoff in Frostopptik oder schwarz.

Art.nr. DD220: 520231 | Becher- / Deckelspender Frostopptik
Art.nr. DD221: 520241 | Becher- / Deckelspender schwarz

AUSLAUFARTIKEL

Technische Daten

Beschaffenheit:	Kunststoff
Becher-, Deckel Ø bis:	100 mm
BxTxH:	109 x 109 x 214 mm

OS220/222 Organizer

Organizer aus robustem Kunststoff in Frostopptik oder schwarz.

Art.nr. OS220: 520232 | Organizer Frostopptik
Art.nr. OS222: 520242 | Organizer schwarz

AUSLAUFARTIKEL



Technische Daten

Beschaffenheit:	Kunststoff
BxTxH:	109 x 109 x 138 mm

OS221/223 Organizer

Organizer aus robustem Kunststoff in Frostopptik oder schwarz.

Art.nr. OS221: 520233 | Organizer Frostopptik
Art.nr. OS223: 520243 | Organizer schwarz

AUSLAUFARTIKEL



Technische Daten

Beschaffenheit:	Kunststoff
BxTxH:	109 x 109 x 88 mm

SD220/221 Serviettenspender

Serviettenspender aus robustem Kunststoff in Frostopptik oder schwarz.

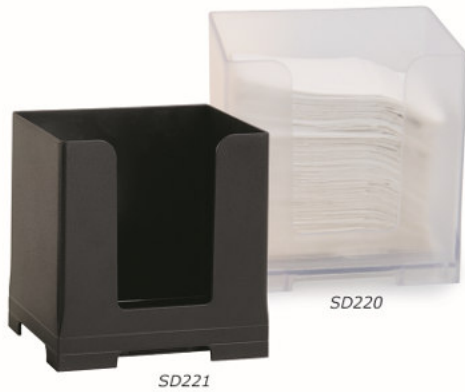

Art.nr. SD220: 520234 | Serviettenspender Frostopptik
Art.nr. SD221: 520244 | Serviettenspender schwarz

AUSLAUFARTIKEL

Technische Daten	
Beschaffenheit:	Kunststoff
Serviettenmaß (gefaltet):	125 x 90 mm
BxTxH:	138 x 109 x 138 mm

Organizer

Einteiler für Organizer

Praktische Einteiler aus robustem Kunststoff in Frostopptik oder schwarz für die Organizer OS220 - OS223.

- Art.nr.: 520253 | Einteiler schwarz für OS223
- Art.nr.: 520254 | Einteiler Frostopptik für OS221
- Art.nr.: 520255 | Einteiler schwarz für OS222
- Art.nr.: 520256 | Einteiler Frostopptik für OS220



AUSLAUFARTIKEL

Technische Daten	
Beschaffenheit:	Kunststoff

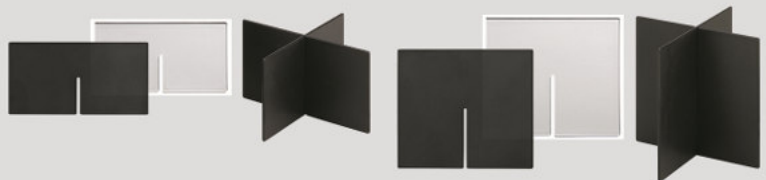

Verbinder

Verbinder für die einzelnen Boxen Seite 1/01 und 1/02 zum Kreieren verschiedener, stabiler Kombinationen, angepasst an Ihre Platzmöglichkeiten.

Art.nr.: 520251 | Verbinder einzeln

AUSLAUFARTIKEL



DD221 OS222 OS223 OS223

DD220 OS221 SD220

OS223 OS223



FBox 57

FBox57

Transparenter Organizer aus Acrylglas zur Aufbewahrung von Servietten, Trinkhalmen und Rührstäbchen oder auch für Kaffeezutaten wie Milch und Zucker.

Art.nr. FBox57: 580014

Technische Daten

Beschaffenheit:	Acrylglas
BxTxH FBox57:	140 x 195 x 88 mm

OS150

Praktischer Organizer aus Acrylglas und Edelstahl zur Aufbewahrung Ihrer Portionspäckchen.

Art.nr. OS150: 480515

Technische Daten

Beschaffenheit:	Edelstahl / Acrylglas
BxTxH:	360 x 250 x 150 mm



OS150

Ihr individuelles Branding hier auf der Frontblende (s. Seite 1/15)

OS151 - OS154

Praktischer Organizer aus Acrylglas und Edelstahl zur Aufbewahrung Ihrer Portionspäckchen in 4 verschiedenen Ausführungen.



OS154

OS153

Bez.	Maße BxTxH in mm	Bemerkung
OS151 Art.nr.: 480516	250 x 250 x 230	Breiter Organizer 2 Fächer
OS152 Art.nr.: 480517	250 x 250 x 340	Breiter Organizer 3 Fächer
OS153 Art.nr.: 480518	180 x 195 x 230	Schmaler Organizer 2 Fächer
OS154 Art.nr.: 480519	180 x 195 x 340	Schmaler Organizer 3 Fächer



FBBox 43



FBBox40-44



FBBox 46

Ihr individuelles Branding
hier rundherum.



FBBox46-47

FBBox40-47 Organizer

Praktischer kleiner Tischorganizer aus Edelstahl für Ihre Portionspäckchen und Rührstäbchen. Der herausnehmbare Kunststoffeinsatz erleichtert Ihnen die Reinigung.

Bez.	Maße ØxH in mm
FBBox 40 Art.nr.: 580140	105 x 80
FBBox 41 Art.nr.: 580141	125 x 80
FBBox 43 Art.nr.: 580143	157 x 80
FBBox 44 Art.nr.: 580144	166 x 80
FBBox 46 Art.nr.: 580146	202 x 80
FBBox 47 Art.nr.: 580147	228 x 80

OS137/138 Organizer

Praktischer Organizer mit verschiedenen Fächern für Ihre Portionspäckchen, Becher und Deckel. Ideal geeignet als Kaffeestation im Büro oder in der Cafeteria. Optional mit Rückwand und individuellen Aufdruck erhältlich.

Art.nr. OS137: 550020 | schwarz

Art.nr. OS138: 550021 | silber

Technische Daten

Beschaffenheit:	Metall, beschichtet
BxTxH:	381 x 356 x 305 mm

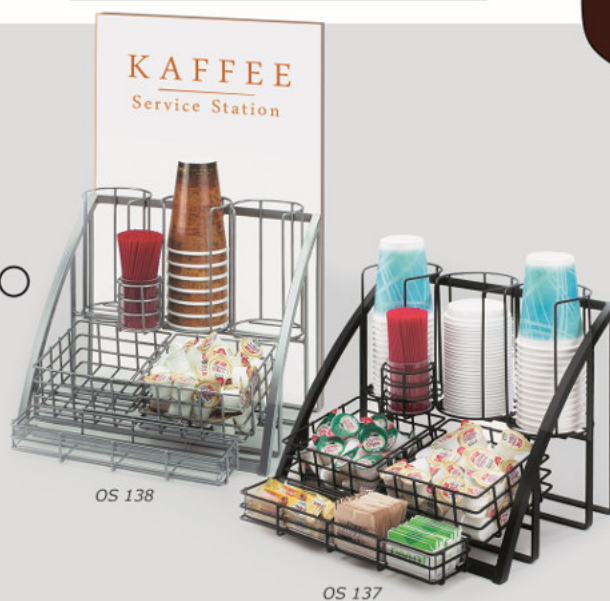

OS 138

OS 137

OS134 Organizer

Platzsparender Organizer mit 3 Behältern für Ihre Portionspäckchen oder die Besteckausgabe.

Art.nr.: 550017 | schwarz inkl. 3 Edelstahlzylinder (Standard oder perforiert)



OS 134

Technische Daten

Beschaffenheit:	Metallgestell mit Behälter aus Edelstahl
BxTxH:	222 x 210 x 533 mm

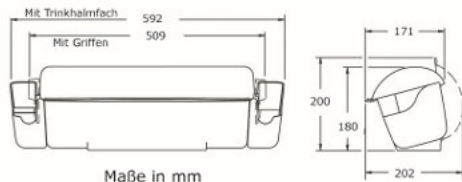

Dome® - Condiment Dispenser

Der Organizer mit durchscheinendem Klappdeckel für die ideale Aufbewahrung Ihrer Portionspäckchen.

Bez.	Ausstattung	Zusammensetzung						
OS 120a Art.nr.: 431030	Dome mit 6x 710ml und Griffen	<table border="1"> <tr> <td>710 ml</td> <td>710 ml</td> <td>710 ml</td> <td>710 ml</td> <td>710 ml</td> <td>710 ml</td> </tr> </table>	710 ml	710 ml	710 ml	710 ml	710 ml	710 ml
710 ml	710 ml	710 ml	710 ml	710 ml	710 ml			
OS 120b Art.nr.: 431031	Dome mit 3x 1600ml und Griffen	<table border="1"> <tr> <td>1600 ml</td> <td>1600 ml</td> <td>1600 ml</td> </tr> </table>	1600 ml	1600 ml	1600 ml			
1600 ml	1600 ml	1600 ml						
OS 120c Art.nr.: 431032	Dome mit 4x 1150ml und Griffen	<table border="1"> <tr> <td>1150 ml</td> <td>1150 ml</td> <td>1150 ml</td> <td>1150 ml</td> </tr> </table>	1150 ml	1150 ml	1150 ml	1150 ml		
1150 ml	1150 ml	1150 ml	1150 ml					

Individuelle Zusammenstellungen nach Absprache.
Optionales Zubehör: Trinkhalmfach (links / rechts)

OS111

Drehbarer Organizer mit 6 Edelstahlzylindern zur Aufbewahrung Ihrer Kaffeezutaten wie Zucker, Milch, Rührstäbchen oder Ähnlichem.

Art.nr. OS111: 550010 | Organizer inkl. 6 Zylinder
Art.nr.: 550991 | Zylinder gelocht
Art.nr.: 550992 | Zylinder massiv

Technische Daten

Beschaffenheit: Metallgestell mit Drehfuß und Behälter aus Edelstahl

Organizer ØxH: Ø 305 x 388 mm
Zylinder (Ausschnitt x H): Ø 104 x 135 mm



OS131 Organizer

Schräg stehendes Edelstahlgestell mit 3 Kunststoffschälchen zur Aufbewahrung von Portionspäckchen. Erhältlich in Edelstahl pulverbeschichtet.

Art.nr. OS131: 480005
Art.nr. OS131BK



Technische Daten

Beschaffenheit: Edelstahlgestell mit Kunststoffschälchen

BxTxH: 170 x 330 x 390 mm

NICHT MEHR LIEFERBAR



FrISChe Milch und Kaffeesahne an Ihrer Servicestation

Dieser Thermobehälter wurde speziell konstruiert für die einfache Ausgabe von Milchprodukten an der Servicestation. Der Edelstahl VakuuM Isolierbehälter hält gekühlte Milch über Stunden kalt und ist unzerbrechlich. Das Ausgießen erfolgt mit geschlossenem Deckel, so dass der Gast weder Hebel drücken noch Deckel öffnen muss. Der ergonomische Griff erleichtert ein sicheres Handling. Die Kanne ist mit ihrer großen Öffnung und dem einteiligen Deckel leicht zu reinigen.



Edelstahl VakuuM Milch-Kaffeesahnespender MD1

Speziell für die Ausgabe von Milch bzw. Kaffeesahne
Ø 110 x H 285 mm · 1 Liter · Art.-Nr.: 142002

- ✓ Hält gekühlte Milch über Stunden kalt
- ✓ Leicht zu reinigen durch 5cm große Öffnung
- ✓ Immer einsatzbereit. Die Ausgabe erfolgt mittels geschlossenem, isoliertem Deckel.



FETCO®

TAKE
Control
OF YOUR COFFEE



Einzigartiger
Kaffeegenuss
mit den
FETCO
Filterkaffeemaschinen





2237-04C
(Abb. zeigt °F #2237-04)



1246-02C
(Abb. zeigt °F #1246-02)

Standard Bimetall

Ideales Bimetall Thermometer zur Temperaturkontrolle beim Milchaufschäumen. Eine Markierung am Fühler zeigt Ihnen an, wie weit das Thermometer eingetaucht werden muss.

NSF	1246-02C	2237-04C
Temperaturbereich:	-20° bis 100°C	-10° bis 100°C
Genauigkeit:	+/- 1°C	+/- 1°C
Fühler:	127 mm, Edelstahl	178 mm, Edelstahl
Ziffernblatt:	-20° bis 100°C	-10° bis 100°C
Schutzrohr:	Kunststoff, Anti-mikrobiell	---
Gewicht:	14 g	28 g
Besonderheit:	Mit Kalibrierwerkzeug	Mit Haltebügel für Milchaufschäumerkannen

Digitalthermometer

Die innovative Technologie, die in den Cooper Atkins Thermoelement-Instrumenten verbaut ist und von den anspruchvollsten Restaurantketten der Welt genutzt wird, ist auch in ausgewählten digitalen Thermometern verfügbar. Dadurch, dass Einstellungen direkt im Thermometer auf einem Chip gesichert werden, gehört das unbequeme Nachjustieren nun der Vergangenheit an. Sehr hohe Verlässlichkeit und eine Garantie auf Lebenszeit zeichnen diese Digitalthermometer von Cooper Atkins aus.

DPP800W MAX Digitales Thermometer im Taschenformat

- Großes Display für einfaches Ablesen
- Wasserdicht nach IPX7
- Spülmaschinenfest



DFP450W



DPP800W
Im Test zum Überprüfen der max. Temperatur

Wasserdicht nach IPX7

Die Hochgeschwindigkeitsinstrumente sind wasserdicht nach IPX7 und auch in rauen Umgebungen sehr strapazierfähig. Eine IPX7-Klassifizierung bedeutet, dass das Instrument bis zu 30 Minuten lang einen Meter tief unter Wasser verbleiben kann, ohne Schaden zu nehmen.

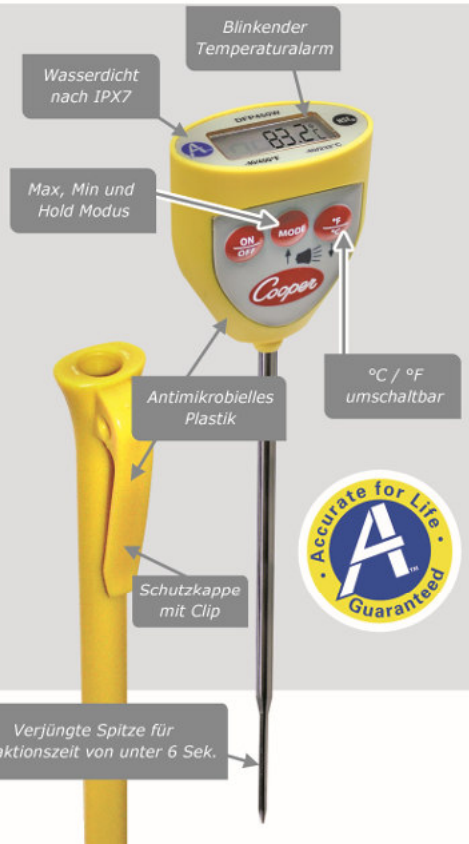

	DFP450W	DPP800W
Temperaturbereich	-40° bis 232°C (-40° bis 450°F)	-40° bis 232°C (-40° bis 450°F)
Genauigkeit	±1°C (±2°F)	±0,5°C (±1°F)
Einheit	0,1°	0,1°
LCD Größe	22 mm (.875")	38 mm (1,5")
Stablänge	121 mm (4.75")	102 mm (4")
Stromvers.	1,5V LR44 (1)	1,5V LR44 (1)
Auto. Abschalten	nach 10 min	nach 10 min
Gewicht	20 g (0.7 oz)	28 g (1 oz)
Kennzeichnungen	IPX7 wasserdicht CE NSF	IPX7 wasserdicht CE NSF
Garantie	Lebenszeit	Lebenszeit
Eigenschaften / Funktionen	Spülmaschinenfest Antimikrobielles Plastik Min / Max / Hold	Spülmaschinenfest Antimikrobielles Plastik Min / Max / Hold

SD83/84/86/87

Serviettenbox aus Edelstahl für quadratische Servietten.



SD83

- Art.nr. SD83: 480503 | Servietten 120 x 120 mm
- Art.nr. SD84: 480504 | Servietten 165 x 165 mm
- Art.nr. SD86: 480506 | Servietten 120 x 120 mm, mit Haltebügel
- Art.nr. SD87: 480507 | Servietten 165 x 165 mm, mit Haltebügel

Technische Daten

Beschaffenheit:	Edelstahlbox
Kapazität:	ca. 100 Stück

Bez.	Serviettenmaß in mm	Kapazität	Maße BxTxH in mm		
SD83 Art.nr.: 480503	120 x 120	ca. 100 Stück	140 x 140 x 130	ohne Haltebügel	
SD84 Art.nr.: 480504	165 x 165	ca. 100 Stück	180 x 180 x 130	ohne Haltebügel	
SD85 Art.nr.: 480505	165 x 90	ca. 100 Stück	180 x 135 x 130	ohne Haltebügel	
SD86 Art.nr.: 480506	120 x 120	ca. 100 Stück	140 x 140 x 130	mit Haltebügel	
SD87 Art.nr.: 480507	165 x 165	ca. 100 Stück	180 x 180 x 130	mit Haltebügel	
SD88 Art.nr.: 480508	165 x 90	ca. 100 Stück	180 x 135 x 130	mit Haltebügel	

SD85/88

Serviettenbox aus Edelstahl für rechteckige Servietten 165 x 90 mm.

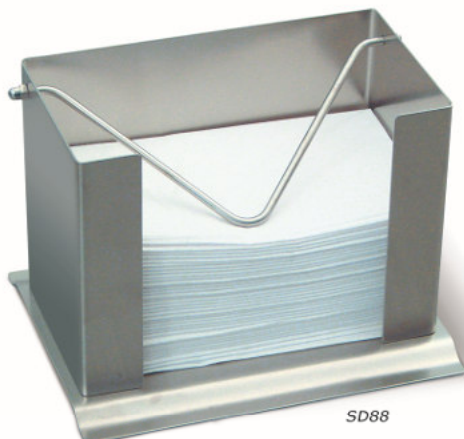

SD88

- Art.nr. SD85: 480505 | Servietten 165 x 90 mm
- Art.nr. SD88: 480508 | Servietten 165 x 90 mm, mit Haltebügel

Technische Daten

Beschaffenheit:	Edelstahlbox
Kapazität:	ca. 100 Stück
BxTxH:	180 x 135 x 130 mm

SD80/81

Serviettenspender aus Edelstahl mit einseitiger Ausgabe für ca. 100 Servietten



SD80

Art.nr. SD80: 480500 | Kapazität ca. 100 Servietten
Art.nr. SD81: 480501 | Kapazität ca. 250 Servietten

Technische Daten

Beschaffenheit:	Edelstahlgehäuse
Serviettenmaß:	ca. 165 x 90 mm
Ausgabe:	Einseitig
Kapazität SD80/81:	ca. 100/250 Stück
BxTxH SD80/81:	170 x 180/310 x 105 mm

SD42

Der einfache Serviettenspender aus Edelstahl mit beidseitiger Ausgabe.

Art.nr. SD42: 480524



SD42

Technische Daten

Beschaffenheit:	Edelstahlgehäuse
Serviettenmaß:	ca. 85 x 112 mm
Kapazität:	ca. 100 Stück
Ausgabe:	Beidseitig
BxTxH:	90 x 110 x 130 mm

SD61 - SD66

Flache Serviettenspender aus Kunststoff mit einseitiger Ausgabe und einer Kapazität von ca. 400 Stück.. Erhältlich in Black Pearl oder mit klarer Abdeckung.



SD65

SD63

SD61

SD62

Bez.		Serviettenmaß BxH in mm	Variante
Black Pearl	Klar		
SD61 Art.nr.: 430200	SD62 Art.nr.: 430201	167 x 96	Counter Top
SD63 Art.nr.: 430202	SD64 Art.nr.: 430203	167 x 96	Wandmontage
SD65 Art.nr.: 430204	SD66 Art.nr.: 430205	167 x 96	Standfuß

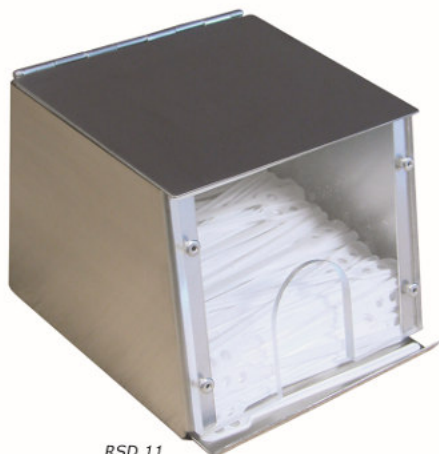

RSD 11

RSD 11/12

Kleiner Organizer aus Edelstahl zur Aufbewahrung von Rührstäbchen o.ä.

Art.nr. RSD11: 480522 | BxTxH 123 x 136 x 102 mm

Art.nr. RSD12: 480523 | BxTxH 142 x 136 x 102 mm

Technische Daten

Beschaffenheit:	Edelstahlgehäuse mit Acrylglasfront und Klappdeckel
BxTxH RSD 11:	123 x 136 x 102 mm
BxTxH RSD 12:	142 x 136 x 102 mm

TMB11/12 Abstreifbehälter für Messer

Abstreifbehälter für Tortenmesser aus Edelstahl als Einbau- oder Tischmodell erhältlich.

Art.nr. TMB11: 480530 | Tischmodell

Art.nr. TMB12: 480531 | Einbaumodell

Technische Daten

Beschaffenheit:	Edelstahl
Tischmodell ØxH:	130 x 190 mm
Einbaumodell Ausschnitt Ø: Einbautiefe:	110 mm 190 mm



TMB 11

TMB 12

FBBox - Zutatenbox

Kunststoffrahmen mit verschiedenen GN Behältern zur Aufbewahrung von Toppings, Dekorationen und Zutaten. Erhältlich als offene Version oder mit Deckel.



Bez.	Varianten	Einsätze GN Behälter Edelstahl	Breite in mm
FBBox101 Art.nr.: 580002		2x 1/9, 1x 1/6	378
FBBox102 Art.nr.: 580008		3x 1/6	486
FBBox103 Art.nr.: 580009		3x 1/9	324
FBBox104 Art.nr.: 580006		3x 1/9, 2x 1/6	648
FBBox105 Art.nr.: 580010		1x 1/6, 1x 1/3	486

Weitere Varianten auf GN Basis individuell herstellbar.

AUSLAUFARTIKEL

Technische Daten

Beschaffenheit:	Kunststoffrahmen mit Edelstahl GN Einsätzen
BxTxH:	(s. Tabelle) x 176 x 100 mm

ST11 Brezelständer

Robuster Brezelständer aus Edelstahl mit 6 Armen und rutschfestem Standfuß. Optional auch mit Sneeze Guard erhältlich.



Sneeze Guard eckig - HSG 12



Sneeze Guard rund - HSG 11

Art.nr. ST11: 480533
 Art.nr. HSG11: 581011 | Sneeze Guard rund
 Art.nr. HSG12: 581012 | Sneeze Guard eckig

Technische Daten

Beschaffenheit:	Edelstahl
ØxH:	260 x 450 mm
Sneeze Guard rund Breite:	350 mm
Sneeze Guard eckig Breite:	320 mm

TD51/52/53 Trinkhalmspender

Trinkhalmspender aus Edelstahl mit Acrylglasfront. Fasst bis zu 250 verpackte oder unverpackte Trinkhalme in verschiedenen Längen. Diese sind auch zur Wandmontage geeignet.

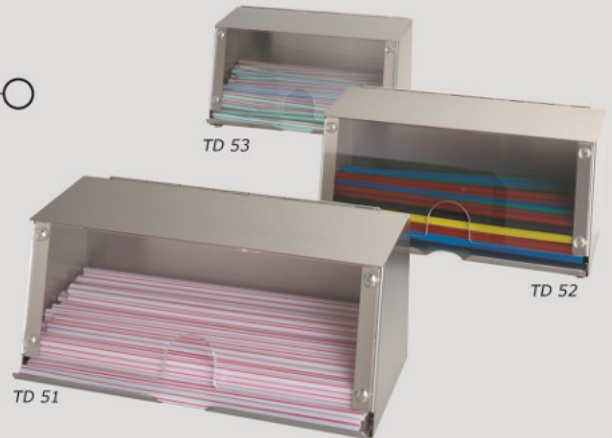

Bez.	Maße BxTxH in mm	Trinkhalmlänge
TD 51 Art.nr.: 480534	230 x 140 x 130	bis 220 mm
TD 52 Art.nr.: 480535	260 x 140 x 130	bis 250 mm
TD 53 Art.nr.: 480536	280 x 140 x 130	bis 270 mm

TD50

Großvolumiger Trinkhalmspender aus Edelstahl mit Acrylglasfront. Fasst bis zu 350 verpackte oder unverpackte Trinkhalme mit einer Halmlänge bis 240 mm.



Art.nr. TD50: 480520

Technische Daten

Beschaffenheit:	Edelstahlgehäuse mit Acrylglasfront
BxTxH:	255 x 130 x 180 mm

MKH 11-14 Menükartenhalter

Menükartenhalter aus Edelstahl in verschiedenen Varianten.



Bez.	Maße in mm	Bemerkung
MKH 11 Art.nr.: 480526	B75 x T80 x H30	eckig
MKH 12 Art.nr.: 480527	Ø95 x H80	rund
MKH 13 Art.nr.: 480528	Ø120 x H130	rund
MKH 14 Art.nr.: 480529	B95 x T95 x H112	eckig

Hot-Dog Welle SW11

Kleine Hot-Dog Welle aus Edelstahl mit 2 runden Ablageflächen.

Art.nr. SW11: 480511



Technische Daten

Beschaffenheit:	Edelstahl
LxBxH:	250 x 100 x 40 mm

Snackwellen

Verschiedene Snackwellen aus Edelstahl in Noppenoptik, geschlitzt oder mit glatter Oberfläche.

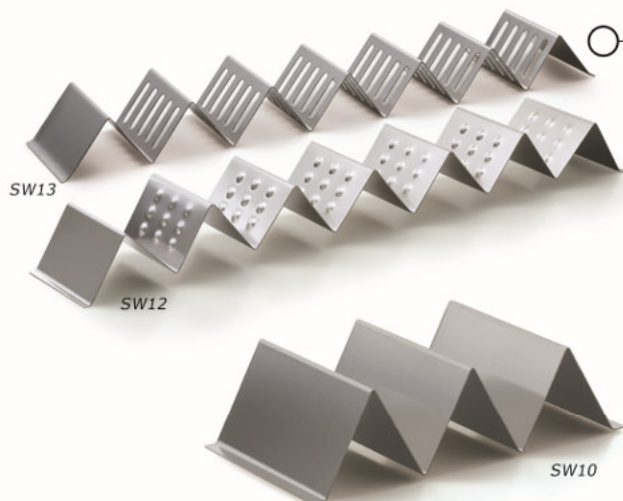

Bez.	Maße LxBxH in mm	Bemerkung
SW 10 Art.nr.: 480510	150 x 140 x 70	2 Ablageflächen glatte Oberfläche
SW 12 Art.nr.: 480512	575 x 100 x 55	6 Ablageflächen Noppenoptik
SW 13 Art.nr.: 480513	575 x 100 x 55	6 Ablageflächen geschlitzte Oberfläche
SW 14 Art.nr.: 480514	465 x 100 x 55	5 Ablageflächen geschlitzte Oberfläche

EK140 Mülldurchwurf

Mülldurchwurf aus Edelstahl mit ultraflachem, glänzendem Kragen.

Art.nr. EK 140: 440052



EK140



Kragen EK140

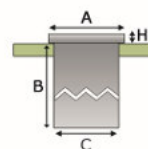

Bez.	Einbaumaße in mm		
	Sichtb. Kragen (AxH)	Lichtes Einbaumaß (B)	Ben. Ausschnitt (C)
EK140 Art.nr.: 440052	Ø 125 x 1,5	max 172	Ø 110

Knockboxschütte

Knockboxschütte aus Edelstahl mit Abschlagstange und ausziehbarer Sammelschublade. Der Kaffeesatz fällt direkt in die darunter befindliche Schublade, da die Schütte am Boden nicht verschlossen ist. Optional auch ohne Sammelschublade erhältlich.

Art.nr. EK3075/2: 541003

Art.nr. EK3075/2/SUP: 541004 | ohne Sammelschublade



EK3075/2

Technische Daten

Beschaffenheit:	Edelstahl
Ausschnittmaß LxH:	345 x 277 mm
Tiefe A:	235 mm
Tiefe B:	352 mm
EK3075/2/SUP	
Ausschnittmaß LxH:	345 x 277 mm
Tiefe A:	235 mm

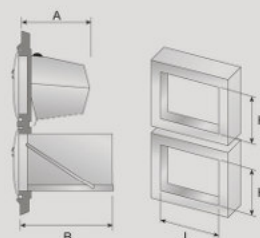

Knockboxschublade

Herausziehbare Knockboxschublade aus Edelstahl. Optional mit Dampfschutzhaube aus Kunststoff erhältlich.

Art.nr. EK3074: 541005

Art.nr. EK1074/C: 541006



EK3074

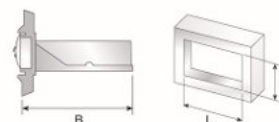

Dampfschutzhaube
EK1074/C

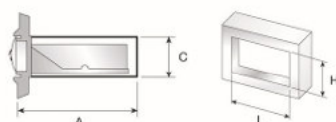

Technische Daten

Beschaffenheit:	Edelstahl
Ausschnittmaß LxH:	347x 130 mm
Tiefe B:	405 mm
Dampfschutzhaube	
Ausschnittmaß LxH:	353 x 137 mm
Einbau AxC:	408 x 135 mm

KB111 Knockbox klein

Kleine Knockbox aus Edelstahl für den Einbau als offene Version.

Art.nr. KB111: 520200 | offen



Technische Daten

Beschaffenheit:	Edelstahl mit Abschlagstange und Lärmschutzgummi
Ben. Ausschnitt: Lichtes Einbaumaß:	152 x 139 mm 100 mm



Knockbox

Knockbox zum Aufstellen auf die Theke. Bestehend aus einem Edelstahleinsatz und schlagfester Polyamidstange. Weitere Varianten sind auf Anfrage individuell herstellbar.

Art.nr.: 580004 | 1/6 GN mit Rahmen 100 mm tief



1/6 GN
mit Rahmen

Technische Daten

Beschaffenheit:	Edlestahleinsatz mit schlagfester Polyamidstange und Acrylrahmen
#580004 mit Rahmen BxTxH:	180 x 170 x 120 mm

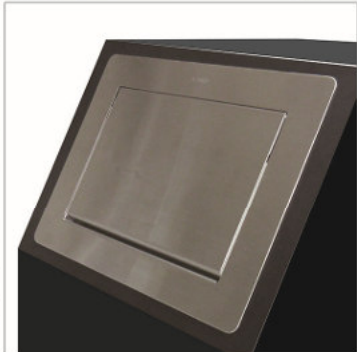

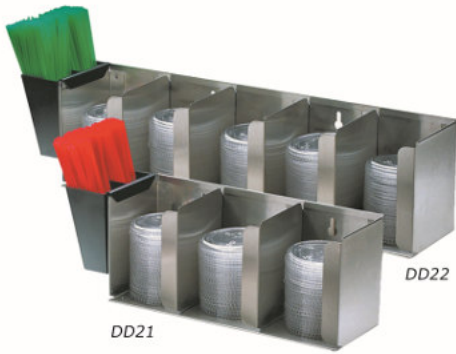

DD21/22

Deckelspender aus Edelstahl zum Aufstellen oder zur Wandbefestigung. Erhältlich mit 3 oder 5 Fächern für Deckel und einem separatem Trinkhalmfach.

Art.nr. DD21: 460035 | 3 Fächer + Trinkhalmfach, Breite 435 mm
Art.nr. DD22: 460036 | 5 Fächer + Trinkhalmfach, Breite 640 mm

Technische Daten

Beschaffenheit:	Edelstahlkonstruktion mit Kunststoff Seitenfach
Deckel Ø:	Bis 110 mm
BxTxH DD21:	435 x 130 x 165 mm
BxTxH DD22:	640 x 130 x 165 mm

DD71/72

Drehbares Kunststoff- oder Metallgestell zur Aufnahme von Deckel und Becher in verschiedenen Größen.

Art.nr. DD71: 430128 | Kunststoff
Art.nr. DD72: 430129 | Metall

Technische Daten

Beschaffenheit:	Drehgestell aus Kunststoff / Metall
Becher/Deckel Ø:	Bis 100 mm
Ø x H DD71:	305 x 508 mm
Ø x H DD72:	305 x 444 mm



DD82 - DD88

Deckelspenderboxen aus Kunststoff in klar oder schwarz zur Aufbewahrung von Deckeln oder kleineren Mengen Bechern mit einem maximalem Durchmesser von 100 mm.

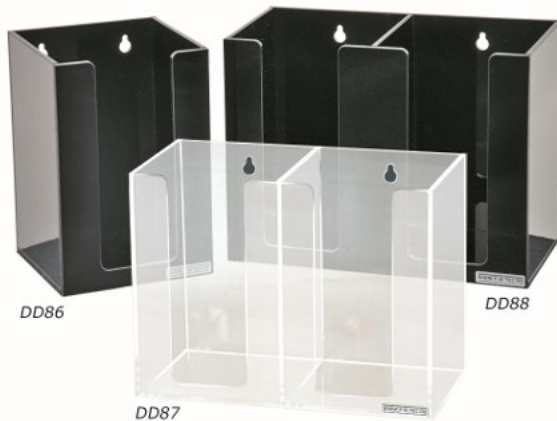

Bez.	Optik	Fächer	Maße BxTxH in mm
DD85 Art.nr.: 430134	klar	1	115 x 115 x 205
DD86 Art.nr.: 430135	schwarz	1	115 x 115 x 205
DD87 Art.nr.: 430136	klar	2	225 x 115 x 205
DD88 Art.nr.: 430137	schwarz	2	225 x 115 x 205
DD82 Art.nr.: 430131	klar	3	335 x 115 x 205
DD84 Art.nr.: 430133	schwarz	3	335 x 115 x 205



Weitere Farben auf Anfrage

**DD130-132 Deckelspender**

Deckelspender aus Edelstahl mit ein, zwei oder drei Einteilungen. Der Spender ist Standard in Edelstahl oder schwarz pulverbeschichtet erhältlich.

Bez.	Optik	Fächer	Maße BxTxH in mm
DD130 Art.nr.: 471000	Edelstahl	1	100 x 100 x 170
DD130BK Art.nr.: 471003	schwarz	1	100 x 100 x 170
DD131 Art.nr.: 471001	Edelstahl	2	200 x 100 x 170
DD131BK Art.nr.: 471004	schwarz	2	200 x 100 x 170
DD132 Art.nr.: 471002	Edelstahl	3	300 x 100 x 170
DD132BK Art.nr.: 471005	schwarz	3	300 x 100 x 170

DD140 Einbau-Deckelspender

Deckelspenderbox aus Edelstahl mit 2 Fächern für den Einbau in die Theke. Fasst Deckel bis 90 mm Durchmesser.

Art.nr. DD140: 420100

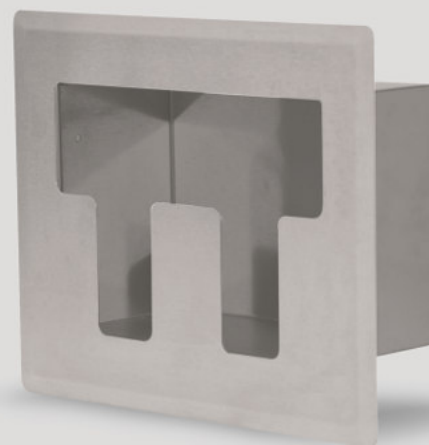

Bez.	Einbaumaße in mm		
	Sichtb. Kragen (BxTxH)	L. Einbaumaß (T1)	Ben. Ausschnitt (B1xH1)
DD140 Art.nr.: 420100	255 x 2 x 205	90	191 x 133

**DD115-117 Deckelspender**

Praktische kleine Deckelspender in gebürsteter Edelstahloptik zum Aufstellen. Optional sind diese auch mit Wandhalterung erhältlich.

Art.nr. DD115: 430901

Art.nr. DD116: 430902

Art.nr. DD117: 430903



Bez.	Deckel Ø in mm	Maße Ø x H in mm
DD115 Art.nr.: 430901	Bis 90	100 x 250*
DD116 Art.nr.: 430902	Bis 100	110 x 250*
DD117 Art.nr.: 430903	Bis 125	135 x 250*

*individuelle Höhe auf Anfrage



BS50-52 Bechersammler Wandmontage

Bechersammler aus Edelstahl zur Wandmontage mit herausnehmbarer Kunststoffinnenröhre.

Art.nr. BS 50: 441050 | Becherrand Ø: bis 75 mm
 Art.nr. BS 51: 441051 | Becherrand Ø: bis 88 mm
 Art.nr. BS 52: 441052 | Becherrand Ø: bis 103 mm

Technische Daten

Beschaffenheit:	Edelstahlröhre mit herausnehmbarer Innenröhre
Becherrand Ø:	65 - 103 mm
Becherinhalt ca.:	120 - 1360 ml
Gesamtdurchmesser (A):	Ø 95 - 135 mm
Gesamtlänge (B):	605 mm (kürzbar)

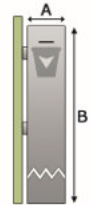

Ihre Produkte Ihre Werbung



BD52 - Becherspender mit Branding

Individuelle Gestaltung

Dank der großen Edelstahlflächen lassen sich viele Artikel aus unserem Themenpark „AROUND STORES“ mit Ihrer Werbung versehen.

So zum Beispiel viele Organizer oder Becherspender.

Von uns erhalten Sie die für den Druck benötigten Abmessungen und können so Ihr Branding selbst gestalten. Sie senden uns direkt mit Ihrer Bestellung die fertigen Druckdaten und erhalten Ihren gewünschten Artikel, zum Beispiel den Becherspender BD52, mit bereits angebrachtem Branding geliefert.

Brandingflächen:



BD231-233 - Becherspender



OS 150-155 - Organizer



FBBox40-43 - Organizer



MKH 14 - Menükartenhalter



BD51-56

Robustes Ganzmetallgehäuse in gebürsteter Edelstahloptik mit schwarzem Kunststoffkragen. Diese Spender sind zur Montage an der Wand oder am Gerätegehäuse sowie in Verbindung mit den Standfüßen ST2 bzw. ST3 geeignet. Die Spender lassen sich schnell und einfach auf Ihre Becher justieren und sind für die horizontale sowie vertikale Becherausgabe verwendbar.

Technische Daten	
Beschaffenheit:	Gebürstete Edelstahlröhre mit schwarzem Kunststoffkragen
Becherrand Ø:	58 - 123 mm*
Becherinhalt ca.:	180 - 1360 ml*
Becherjustierung mittels:	Metallklemmen
Gesamtdurchmesser (A):	Ø 100 - 140 mm*
Gesamtlänge (B):	615 mm (kürzbar)

* Die genauen Werte entnehmen Sie bitte aus der Tabelle

Ausgabe nach unten	Ausgabe nach oben	Becherrand Ø in mm	Maße Ax B in mm	Becherinhalt ca. in ml
BD51 Art.nr.: 460015	BD54 Art.nr.: 460018	58 - 80	100 x 615	180 - 400
BD52 Art.nr.: 460016	BD55 Art.nr.: 460019	70 - 98	112 x 615	350 - 950
BD53 Art.nr.: 460017	BD56 Art.nr.: 460020	101 - 123	140 x 615	950 - 1360

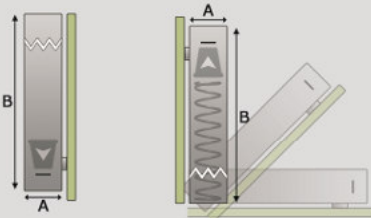

Passende Deckelspender:



Bez.	Optik	Art	Deckel Ø in mm
DD15 Art.nr.: 430111	Edelstahl gebürstet	Einteilig	Bis 90
DD16 Art.nr.: 430112	Edelstahl gebürstet	Einteilig	Bis 100
DD17 Art.nr.: 430113	Edelstahl gebürstet	Einteilig	Bis 125
DD18 Art.nr.: 430114	Edelstahl gebürstet	Zweiteilig	Bis 100
DD19 Art.nr.: 430115	Edelstahl gebürstet	Zweiteilig	Bis 125

Passender Standfuß:

Bez.	Geeignet für	
	Becherspender	Deckelspender
ST3 Art.nr.: 460053	BD 51-56	DD 15-19



Praxisbeispiel
(ST3 + 2xBD52
+ DD16)

**„Espresso“
Becherspender**



BD49

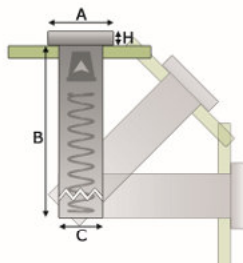

BD49 Espresso-Becherspender

Robuste Kunststoffröhre mit automatischem Bechernachschub für den Einbau. Schmalere Variante dieser Serie speziell geeignet für Espresso- oder Portionsbecher bis 59 mm Randdurchmesser.

Art.nr. BD49: 460014

Technische Daten

Beschaffenheit:	Schwarze Kunststoffröhre mit schwarzem Kunststoffkragen
Becherrand Ø:	38 - 59 mm
Becherinhalt ca.:	15 - 120 ml
Becherjustierung mittels:	versch. Silikonringe
Sichtb. Kragen (AxH):	Ø 113 x 23 mm
Lichtes Einbaumaß (B):	383 mm (kürzbar)
Ben. Ausschnitt (C):	Ø 83 mm

BD14-16 Becherspender

Robustes Ganzmetallgehäuse für den Einbau mit gebürstetem Edelstahlkragen und automatischem Bechernachschub. Justierbar mittels leicht verstellbarer Metallspangen auf Bechergrößen von 58 - 117 mm.



BD16



Des.	Mounting inst. in mm			Cup Ø in mm	Capacity ca. in ml
	Visible face (AxH)	Depth (B)	Mounting hole (C)		
BD14s SKU: 410026	Ø 138 x 28	558	Ø 102	58 - 75	100 - 350
BD14 SKU: 410012	Ø 138 x 28	558	Ø 102	66 - 90	150 - 600
BD15 SKU: 410013	Ø 144 x 28	558	Ø 110	76 - 98	200 - 750
BD16 SKU: 410014	Ø 175 x 29	558	Ø 128	76 - 117	200 - 950

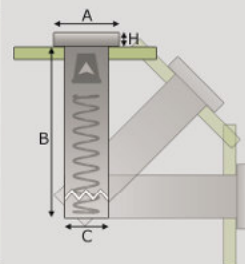

ZD40 Becherspenderbox

Robuste und standfeste Becherspenderbox aus Metall mit Kunststoffblende und drei verschiedenen Becherspenderhülsen sowie herausnehmbarem Organizer für Ihre Portionspackchen. Die extra schmale Bauform erlaubt Ihnen ein platzsparendes Aufstellen dieser Box.

Art.nr. ZD40: 400010
Art.nr. ZD40BK: 400014



ZD40BK

ZD40



Herausnehmbarer Organizerereinsatz

Technische Daten

Beschaffenheit:	Standfestes Metallgehäuse mit Kunststoffblende und Organizerereinsatz
BxTxH:	140 x 375 x 570 mm
Becherrand Oben Ø:	60 - 72 mm
Becherrand Mitte Ø:	72 - 82 mm
Becherrand Unten Ø:	80 - 90 mm

Becherspender BD11/12

Robuste Kunststoffröhre mit automatischem Bechernachschub für den Einbau. Justierbar auf Bechergrößen von 60 - 120 mm durch mitgelieferte Silikonringe.



Art.nr. BD11: 410001 | Mit schwarzem Kunststoffkragen
Art.nr. BD12: 410002 | Mit gebürstetem Edelstahlkragen

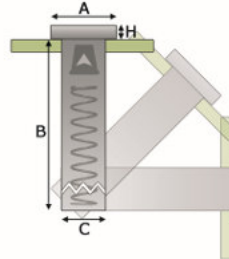

Technische Daten

Beschaffenheit:	Schwarze Kunststoffröhre mit Kunststoff- bzw. Edelstahlkragen
Becherrand Ø:	60 - 120 mm
Becherinhalt:	120 - 1300 ml
Becherjustierung mittels:	versch. Silikonringe
Sichtb. Kragen (AxH):	Ø 170 x 40/20 mm
Lichtes Einbaumaß (B):	572 mm (kürzbar)
Ben. Ausschnitt (C):	Ø 138 mm

BD140 - BD143 Becherspender

Robuste Kunststoffröhre mit automatischem Bechernachschub für den Einbau. Dieser Spender verfügt über speziell konstruierte Kunststoffklemmen, die sich schnell und einfach auf Ihre Becher einstellen lassen.

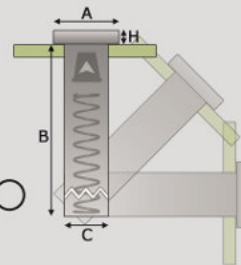

Bez.	Einbaumaße in mm			Becherrand Ø in mm	Becherinhalt ca. in ml
	Sichtb. Kragen (AxH)	Lichtes Einbaumaß (B)	Ben. Ausschnitt (C)		
BD140 Art.nr.: 460090	Ø 177 x 20	575	Ø 134	79 - 114	250 - 1300
BD141 Art.nr.: 460091	Ø 177 x 20	437	Ø 134	79 - 114	250 - 1300
BD142 Art.nr.: 460092	Ø 155 x 20	575	Ø 124	62 - 92	120 - 710
BD143 Art.nr.: 460093	Ø 155 x 20	437	Ø 124	62 - 92	120 - 710

Becherspender BD21/22/23

Robustes Ganzmetallgehäuse mit sehr flachem, glänzendem Kragen für den Einbau. Die Spender sind justierbar auf Bechergrößen bis 123 mm Randdurchmesser und für die horizontale sowie vertikale Becherausgabe geeignet.

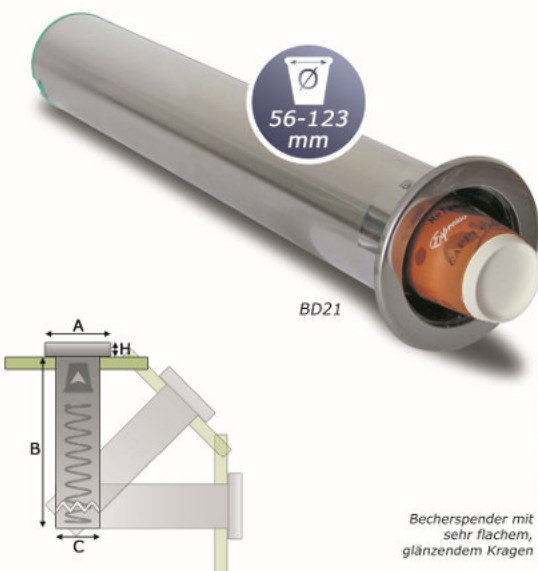

Art.nr. BD21: 460001 | Becherrand Ø 56 - 81 mm, (AxH) Ø135 x 7 mm, (C) Ø106 mm
Art.nr. BD22: 460002 | Becherrand Ø 70 - 98 mm, (AxH) Ø150 x 7 mm, (C) Ø120 mm
Art.nr. BD23: 460003 | Becherrand Ø 101 - 123 mm, (AxH) Ø175 x 7 mm, (C) Ø145 mm

Technische Daten

Beschaffenheit:	Edelstahlröhre mit sehr flachem, glänzendem Kragen
Becherrand Ø:	56 - 123 mm
Becherinhalt:	180 - 1360 ml
Becherjustierung mittels:	Metallklemmen
Sichtb. Kragen (AxH):	Ø 135 - 175 x 7 mm
Lichtes Einbaumaß (B):	600 mm (kürzbar)
Ben. Ausschnitt (C):	Ø 106 - 145 mm

Becherspender mit sehr flachem, glänzendem Kragen

F&B Tec GmbH
 Food & Beverage Equipment
www.f-b-tec.de

The image shows three brochures side-by-side. The left one is titled 'AROUND STORES 23/24' and features various kitchen equipment. The middle one is for 'Die neue FETCO® EXTRACTOR™ Filterkaffeemaschinen' and shows two coffee machines. The right one is for 'Cooper ATKINS Thermometer' and shows a digital thermometer.

Diese und weitere Produktbrochüren finden Sie auf unserer Homepage www.f-b-tec.de



F&B Tec GmbH - Food & Beverage Equipment - Deutschland

Vertrieb von amerikanischen
 Gastronomiegeräten und
 Zubehörartikeln in Deutschland.

F&B Tec GmbH
 Gutsweg 2
 D-09221 Neukirchen
 Deutschland / Sachsen

Tel.: +49 (0) 371 262 00 40
 Fax: +49 (0) 371 262 00 41
 E-Mail: office@f-b-tec.de
 Web: www.f-b-tec.de